

SHARP

4T-C50FJ1I; 4T-C55FJ1I

4T-C65FJ1I; 4T-C75FJ1I

TV LED

Panduan Pengguna

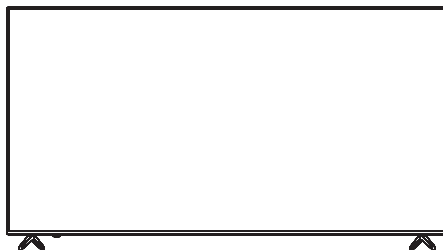

HDMI™ **LED** **DVB-T2** **Dolby Audio**



Pelanggan SHARP yang terhormat

Terima kasih telah membeli produk TV warna LCD SHARP. Untuk memastikan keamanan dan pengoperasian produk bebas dari masalah selama bertahun-tahun, harap baca tindakan pencegahan keselamatan penting dengan cermat sebelum menggunakan produk ini.

Daftar Isi

KESELAMATAN DAN PERINGATAN.....	1-5
Pendahuluan.....	6
Pemasangan.....	7-10
Pemasangan di dinding.....	11
Deskripsi umum.....	12-14
Sambungan Eksternal.....	15-17
Pengoperasian menu.....	8-31
Pemecahan masalah.....	32-33

KESELAMATAN DAN PERINGATAN

	WASPADA RISIKO SENGATAN LISTRIKI JANGAN DI BUKAI PERHATIAN RISQUE DE CHOQUE ELECTRIQUE! NE PAS OUVRI!	
WASPADA: UNTUK MENGURANGI RISIKO SENGATAN LISTRIK, JANGAN LEPASKAN PENUTUP (ATAU TUTUP BELAKANG); TIDAK ADA KOMPONEN DALAM YANG DAPAT DIPERBAIKI PENGGUNA. MINTALAH PERSONEL SERVIS YANG BERKUALIFIKASI UNTUK MELAKUKAN SERVIS.		



Kilatn petir dengan simbol mata panah di dalam segitiga sama sisi dimaksudkan untuk memperingatkan pengguna akan adanya "tegangan berbahaya" yang tidak berinsulasi di dalam wadah produk, yang mungkin cukup besar untuk menimbulkan risiko sengatan listrik pada seseorang.



Tanda seru di dalam segitiga sama sisi dimaksudkan untuk mengingatkan pengguna akan adanya petunjuk pengoperasian dan pemeliharaan (servis) yang penting dalam literatur yang menyertai peralatan.

PERINGATAN:

UNTUK MENCEGAH BAHAYA KEBAKARAN ATAU SENGATAN, JANGAN SAMPAI PERALATAN INI TERKENA HUJAN ATAU TERPAPAR KELEMBABAN.
UNTUK MENCEGAH PENYEBARAN KEBAKARAN, JAUHKAN LILIN ATAU API DARI PRODUK INI SETIAP SAAT

WASPADA:

UNTUK MENCEGAH SENGATAN LISTRIK. JANGAN GUNAKAN STEKER TERPOLARISASI INI DENGAN KABEL EKSTENSI, WADAH ATAU STOPKONTAK LAINNYA KECUALI PISAU DAPAT DIMASUKKAN SEPENUHNYA UNTUK MENCEGAH SAMBUNGAN PISAU.

Pembatasan pada pita 5 GHz:

Perangkat yang beroperasi pada pita 5150-5250 MHz hanya untuk penggunaan di dalam ruangan guna mengurangi potensi interferensi berbahaya pada sistem satelit bergerak saluran bersama,

Lokasi penandaan yang diperlukan

Lembar penilaian dan peringatan keselamatan ada di bagian belakang unit

TINDAKAN PENCEGAHAN UNTUK BATERAI:

- . Baterai tidak boleh terkena panas berlebihan seperti sinar matahari, api atau sejenisnya.
- . Unit remote kontrol menggunakan sinar inframerah untuk mengirimkan sinyal, sehingga sinar matahari atau lampu neon pada sensor jarak jauh dapat memperpendek jarak pengoperasian.
- . Penggunaan baterai yang salah dapat menyebabkan baterai bocor atau meledak. Baca peringatan baterai dan gunakan baterai dengan benar.
- . Jangan mencampurkan baterai lama dengan baterai yang baru.
- . Jangan mencampurkan baterai alkaline, standar (karbon-seng), atau baterai isi ulang (Ni-Cd, Ni-MH, dll.). Lepaskan baterai jika remote kontrol tidak akan dioperasikan dalam waktu yang lama.

Catatan penting:

Pada kolom di bawah, masukkan model dan nomor seri televisi Anda (terletak di bagian belakang televisi). Tempelkan kwitansi atau faktur penjualan Anda ke sampul bagian dalam panduan ini. Simpanlah panduan pengguna ini di tempat yang nyaman untuk referensi di kemudian hari. Simpan kotak dan kemasan aslinya untuk digunakan di kemudian hari.

Nomor seri: _____

Nomor model: _____

Petunjuk Penting Keselamatan

- 1) Baca petunjuk ini.
- 2) Patuhi petunjuk ini.
- 3) Perhatikan semua peringatan.
- 4) Ikuti semua petunjuk.
- 5) Jangan gunakan peralatan ini di dekat air.
- 6) Hanya gunakan kain kering untuk membersihkannya.
- 7) Jangan menghalangi bukaan ventilasi apapun.

Pasang sesuai dengan petunjuk pabrik.

- 8) Jangan memasang di dekat sumber panas seperti radiator, pengatur panas, kompor, atau peralatan lain (termasuk penguat) yang menghasilkan panas.
- 9) Jangan abaikan tujuan keselamatan steker terpolarisasi atau jenis pengardean. Steker terpolarisasi memiliki dua bilah, yang satu lebih lebar dari yang lain. Steker jenis pengardean memiliki dua bilah dan cabang pengardean ketiga. Bilah lebar atau cabang ketiga disediakan untuk keselamatan Anda. Jika steker yang disediakan tidak cocok dengan stopkontak Anda, konsultasikan dengan teknisi listrik untuk penggantian stopkontak yang sudah usang.
- 10) Lindungi kabel daya agar tidak terinjak atau terjepit terutama pada steker, stopkontak, dan titik keluarnya kabel dari peralatan.
- 11) Hanya gunakan perlengkapan/aksesori yang ditentukan oleh pabrik.
- 12) Gunakan hanya dengan trolis, dudukan, tripod, braket, atau meja yang ditentukan oleh pabrik, atau yang dijual bersama peralatan. Saat menggunakan trolis, berhati-hatilah saat memindahkan gabungan trolis/peralatan untuk menghindari cedera akibat terguling.



- 13) Cabut steker peralatan ini saat terjadi badai petir atau saat tidak digunakan dalam jangka waktu lama.
- 14) Mintalah personel servis yang berkualifikasi untuk melakukan semua servis. Servis diperlukan jika peralatan mengalami kerusakan apapun, seperti kabel atau steker catu daya rusak, cairan tumpah atau benda terjatuh ke dalam peralatan, peralatan terkena hujan atau lembab, tidak beroperasi secara normal, atau terjatuh.
- 15) Steker dinding adalah perangkat pemutus sambungan. Steker harus tetap dalam keadaan siap dioperasikan.
- 16) Baterai remote control tidak boleh terkena panas berlebihan seperti sinar matahari, api, atau sejenisnya. Buang baterai bekas dengan segera dan benar, sesuai dengan undang-undang dan pedoman lingkungan setempat yang berlaku.

WASPADA:

Risiko kebakaran atau ledakan jika tipe baterai yang digantikan salah.

17) Peralatan tidak boleh terkena tetesan atau cipratan, dan benda berisi cairan, seperti vas, tidak boleh diletakkan di atas peralatan.

18) Sumber api terbuka, seperti lilin yang menyala, tidak boleh diletakkan di atas peralatan.

19) TV Anda memiliki empat lubang pemasangan VESA di bagian belakang. Jika Anda memasang braket pemasangan di dinding atau dudukan TV ke bagian belakang TV, braket atau dudukan tersebut harus terpasang erat dengan menggunakan keempat lubang. Jika Anda tidak menggunakan keempat lubang pemasangan, TV Anda dapat terjatuh dan menyebabkan kerusakan properti atau cedera diri. Lihat dokumen yang disertakan dengan pemasangan di dinding atau dudukan TV Anda untuk petunjuk pemasangan selengkapnya.

PERINGATAN:

Tekanan suara berlebihan dari earphone dan headphone dapat menyebabkan gangguan pendengaran.

WASPADA:

Kutub ganda, sekering netral
Putuskan sambungan listrik sebelum melakukan servis



Simbol ini menunjukkan bahwa produk ini dilengkapi isolasi ganda antara tegangan listrik berbahaya dan komponen yang dapat diakses pengguna. Saat melakukan servis, gunakan hanya komponen pengganti yang identik.

Petunjuk Penting Keselamatan

1) Bahaya Kestabilan

Set televisi dapat terjatuh, dan menyebabkan cedera serius atau kematian.

Jangan sekali-kali meletakkan set televisi di lokasi yang tidak stabil. Set televisi dapat terjatuh, dan menyebabkan cedera serius atau kematian. Banyak cedera, terutama pada anak-anak, yang dapat dihindari dengan melakukan tindakan pencegahan sederhana seperti:

- Menggunakan lemari atauudukan yang direkomendasikan oleh pabrikan set televisi.
- Hanya menggunakan furnitur yang dapat menopang televisi dengan aman.
- Memastikan set televisi tidak menggantung di tepi furnitur penyangga.
- Jangan meletakkan set televisi di atas furnitur yang tinggi (misalnya, lemari atau rak buku) tanpa mengamankan furnitur dan televisi pada penyangga yang sesuai.
- Jangan meletakkan set televisi di atas kain atau bahan lain yang mungkin berada di antara televisi dan furnitur penyangganya.
- Mendidik anak-anak tentang bahaya memanjat furnitur untuk menjangkau televisi atau pengontrolnya.

Jika set televisi Anda yang ada disimpan dan dipindahkan, pertimbangan yang sama seperti di atas harus diterapkan.

2) Untuk mengurangi risiko kebakaran atau sengatan listrik, jangan lepaskan penutup apapun atau biarkan perangkat terkenca hujan atau lembab. Tidak ada komponen dalam yang dapat diperbaiki pengguna. Mintalah personel servis yang berkualifikasi untuk melakukan servis.

3) Setelah menyelesaikan segala servis atau perbaikan pada perangkat ini, mintalah teknisi servis untuk melakukan pemeriksaan keselamatan rutin untuk memastikan bahwa TV Anda berada dalam kondisi pengoperasian yang benar.

4) Petunjuk servis ini hanya untuk digunakan oleh personel servis yang berkualifikasi. Untuk mengurangi risiko sengatan listrik, jangan melakukan segala servis selain yang tercantum dalam petunjuk pengoperasian kecuali Anda berkualifikasi untuk melakukannya.

5) Apabila suku cadang pengganti diperlukan, pastikan teknisi servis menggunakan suku cadang pengganti yang ditentukan oleh pabrikan yang memiliki karakteristik yang sama dengan suku cadang aslinya. Penggantian yang tidak sah dapat mengakibatkan kebakaran, sengatan listrik, cedera diri, atau bahaya lainnya.

6) Jika antena luar atau sistem kabel tersambung ke TV Anda, pastikan antena atau sistem kabel tersebut diarde untuk memberikan perlindungan tertentu terhadap lonjakan tegangan dan muatan listrik statis bawaan Pasal 810 Kode Kelistrikan Nasional, ANSI/ NFPA No 70, memberikan informasi mengenai pengardean yang benar pada tiang dan struktur penyangga, pengardean kabel masuk ke unit pelepasan antena, ukuran konduktor pengardean, lokasi unit pelepasan antena, sambungan ke elektroda pengardean, dan persyaratan untuk elektroda pengardean.

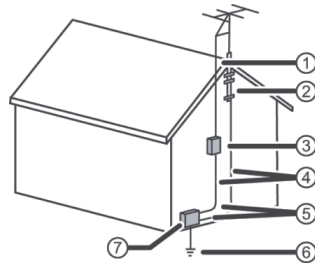

- 1 Kabel masuk antena
- 2 Klem pengardean
- 3 Unit pelepasan antena
- 4 Konduktor pengardean
- 5 Klem pengardean Layanan listrik
- 6 Sistem elektroda pengardean
- 7 Peralatan servis listrik

Catatan untuk penginstal sistem CATV

Pasal 820 Kode Kelistrikan Nasional, ANSI/ NF PA No. 40 memberikan panduan untuk pengardean yang benar.

Secara khusus, dinyatakan bahwa pengardean kabel harus dihubungkan ke sistem pengardean gedung sedekat mungkin dengan titik masuk kabel.

7) Untuk perlindungan tambahan pada penerima perangkat Anda saat terjadi badai petir, atau jika ditinggalkan dan tidak digunakan dalam jangka waktu lama, cabut stekernya dari stopkontak dan putuskan segala sambungan antena atau sistem kabel. Hal ini membantu mencegah kerusakan properti dan cedera pribadi akibat petir dan lonjakan kabel listrik.

8) Sistem antena luar tidak boleh ditempatkan di sekitar saluran listrik di atas kepala atau lampu listrik atau sirkuit listrik lainnya. Saat memasang sistem antena luar, berhati-hatilah agar tidak menyentuh kabel atau sirkuit listrik karena dapat berakibat fatal.

9) Layar TV Anda terbuat dari kaca. Jangan jatuhkan TV Anda atau membentur, mengguncang, atau menekan panel LCD dengan keras. Jika layar pecah, hati-hati terhadap pecahan kaca.

Jika panel LCD rusak, pastikan Anda tidak menyentuh cairan di dalam panel.

Hal ini dapat menyebabkan peradangan kulit.

Jika cairan masuk ke dalam mulut, segera kumur, bilas, dan konsultasikan dengan dokter. Selain itu, jika cairan masuk ke mata atau menyentuh kulit Anda, konsultasikan dengan dokter Anda setelah membilasnya dengan air bersih sekurang-kurangnya selama 15 menit atau lebih lama.

10) Cabut TV ini dari stopkontak dan mintalah personel servis yang berkualifikasi untuk melakukan servis jika terjadi kondisi berikut:

- Jika kabel atau steker catu daya rusak atau terkelupas.
- Jika ada cairan yang tumpah atau ada benda yang terjatuh ke dalam TV Anda.
- Jika TV Anda terkena hujan atau air.
- Jika TV Anda tidak beroperasi secara normal dengan mengikuti petunjuk pengoperasian. Sesuaikan hanya kontrol yang tercakup dalam petunjuk pengoperasian karena penyesuaian kontrol lain yang salah dapat mengakibatkan kerusakan dan seringkali memerlukan teknisi berkualifikasi untuk melakukan pekerjaan ekstensif agar dapat mengembalikan TV Anda untuk beroperasi normal.
- Jika TV Anda terjatuh atau mengalami kerusakan apapun.
- Jika TV Anda menunjukkan perubahan yang nyata pada kinerja.

11) Operasikan TV Anda hanya dari jenis sumber listrik yang ditunjukkan pada label penanda. Jika Anda tidak yakin dengan jenis listrik yang disuplai ke rumah Anda, konsultasikan dengan teknisi listrik atau perusahaan listrik setempat Anda.

12) Kelembaban akan terbentuk pada TV jika TV dibawa dari lingkungan sejuk ke ruangan hangat atau jika suhu ruangan meningkat secara tiba-tiba. Jika hal ini terjadi, kinerja TV mungkin akan terganggu. Untuk mencegah hal ini, diamkan TV di lingkungan barunya selama sekitar satu jam sebelum dinyalakan, atau pastikan suhu ruangan naik secara bertahap. Pengembunan juga dapat terbentuk selama musim panas jika TV terkena angin AC. Jika hal tersebut terjadi, ubah lokasi TV.

13) TV Anda mungkin mengandung bahan yang diatur karena alasan lingkungan. TV Anda juga mengandung bahan yang dapat didaur ulang dan digunakan kembali. Untuk membantu melindungi lingkungan, hubungi pihak berwenang setempat untuk mendapatkan informasi tentang pembuangan atau daur ulang dan informasi untuk menemukan pendaur ulang di daerah Anda sebelum Anda membuang TV Anda.

14) Untuk menghindari gangguan pada gambar dan suara TV Anda, masalah pengoperasian, atau bahkan kerusakan, jauhkan telepon nirkabel dan seluler Anda dari TV.

15) Panel LCD mengandung hampir 3 juta transistor film tipis, yang memberikan kualitas video yang sangat tajam. Terkadang, beberapa piksel non-aktif dapat muncul di layar sebagai titik tetap berwarna biru, hijau, atau merah. Piksel non-aktif ini tidak berdampak buruk pada kinerja TV Anda, dan tidak dianggap sebagai cacat.

Petunjuk Penting Keselamatan

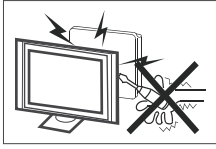

Tegangan tinggi digunakan dalam pengoperasian penerima televisi ini. Jangan melepaskan kembali kabinet dari set Anda. Mintalah personel servis yang berkualifikasi untuk melakukan servis

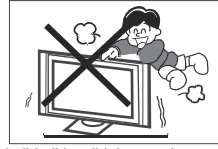

Jangan sekali-kali berdiri, bersandar, atau tiba-tiba mendorong televisi atau dudukannya. Anda harus memberikan perhatian khusus pada anak-anak. Cedera serius dapat terjadi jika TV terjatuh.

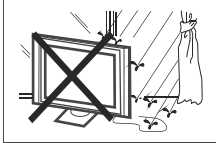

Untuk mencegah bahaya kebakaran atau sengatan listrik, jangan biarkan penerima televisi terkena hujan atau lembab.

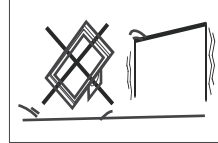

Jangan letakkan televisi Anda di atas trolly,udukan, rak, atau meja yang tidak stabil. Cedera serius pada seseorang, dan kerusakan pada televisi, dapat terjadi jika TV terjatuh. Direkomendasikan untuk menggunakan lubang sekrupudukan belakang untuk mencegahnya terbalik (tidak termasuk perangkat keras).

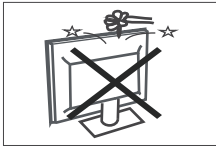

Jangan menjatuhkan atau mendorong benda ke dalam slot atau bukaan kabinet televisi. Jangan pernah menumpahkan segala cairan ke penerima televisi.

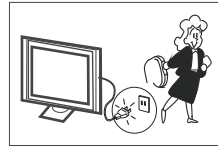

Jika penerima televisi tidak digunakan dalam waktu yang lama, Anda disarankan untuk mencabut kabel daya AC dari stopkontak AC.



Jangan menghalangi lubang ventilasi pada penutup belakang. Ventilasi yang memadai sangat penting untuk mencegah kegagalan komponen listrik.

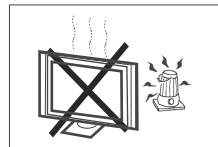

Hindari memaparkan penerima televisi ke sinar matahari langsung dan sumber panas lainnya. Jangan letakkan penerima televisi langsung di atas produk lain yang mengeluarkan panas, misalnya pemutar kaset video dan penguat audio. Jangan letakkan sumber api yang terbuka, seperti lilin yang menyala di atas televisi.



Jangan menjepit kabel catu daya di bawah penerima televisi.

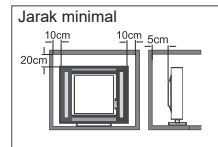

Jika televisi akan dimasukkan ke dalam kompartemen atau ruangan serupa, jarak minimum harus dipertahankan. Penumpukan panas dapat mengurangi masa pakai televisi Anda, dan juga dapat berbahaya.

PENDAHULUAN

Fitur utama

- Layar lebar untuk memberi pengalaman home theater yang lengkap.
- TV LCD super tipis dengan lampu latar LED.
- TV tuner DVB-T2 terintegrasi untuk penerimaan siaran HDTV.
- Input HDMI untuk koneksi digital sejati.

Aksesori

Remote Kontrol Inframerah.....	1
Panduan Pengguna.....	1
Baterai (AAA).....	2
Sekrup.....	4
Dudukan dasar.....	2

Spesifikasi

Ukuran Gambar Tampilan (diagonal)	kelas 50" diagonal 50"	kelas 55" diagonal 55"	kelas 65" diagonal 65"	kelas 75" diagonal 75"
Resolusi:	3840 × 2160			
Rasio Aspek:	16:9			
Sistem TV:	DVB-T/T2/C			
Sistem Sinyal Video	NTSC, PAL, SECAM			
Pemakaian Daya:	120W	150W	170W	260W
TTegangan Daya Input:	100-240V~, 50/60Hz			
Daya Output Audio (THD≤ 10%)	2 × 8W			
Input Antarmuka Multimedia Definisi Tinggi (HDMI)	× 4			
Input Komposit (mini)	× 1			
Output Headphone	× 1			
Output Optik	× 1			
LAN	× 1			
Input USB 2.0	× 2			



The terms HDMI, HDMI High-Definition Multimedia Interface, HDMI Trade dress and the HDMI Logos are trademarks or registered trademarks of HDMI Licensing Administrator, Inc.



Manufactured under license from Dolby Laboratories. Dolby, Dolby Audio, and the double-D symbol are trademarks of Dolby Laboratories Licensing Corporation.

PEMASANGAN

Panel depan

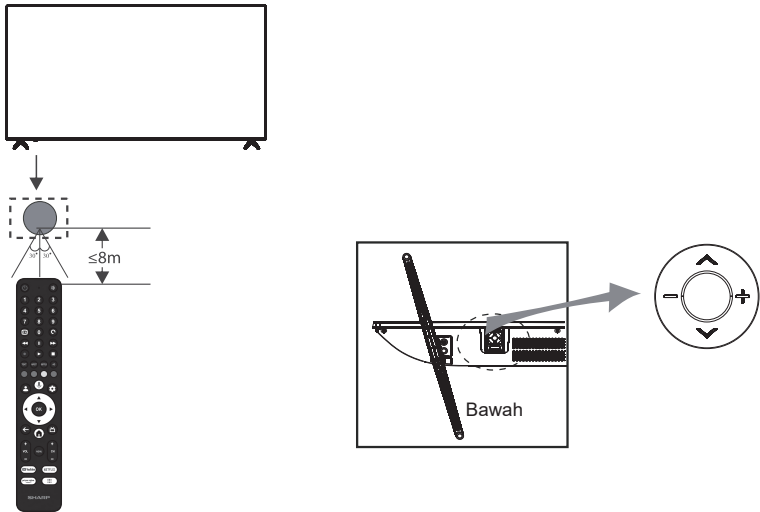

Tombol sumber pada TV (Source Key).

1. Saat TV dalam kondisi hidup, tekan lama tombol untuk masuk ke mode siaga.
2. Saat TV dalam kondisi siaga, tekan tombol untuk menghidupkan TV.
3. Saat bukan siaran TV yang ditampilkan, tekan sebentar tombol untuk menerapkan fungsi masuk (Enter)
4. Saat siaran TV ditampilkan, tekan untuk menampilkan opsi menu.
5. Pada saat Opsi Menu atau Daftar Saluran ditampilkan, tombol berfungsi sebagai tombol masuk (Enter).

CH+/-

1. Saat siaran TV ditampilkan, berfungsi untuk mengganti saluran.
2. Pada halaman antar muka, Menu Opsi, Launcher Android dan antar muka lainnya, berfungsi sebagai tombol navigasi atas bawah.

Vol+/-

1. Pada Menu Opsi, Pengaturan TV, Pengaturan siaran TV, tombol berfungsi untuk navigasi kiri dan kanan.
2. Pada antar muka yang lain seperti Launcher Android, tombol ini berfungsi untuk mengatur volume suara.

Sambungan BELAKANG



Semua terminalnya (dari kiri ke kanan): ETHERNET, OPTIK, USB, HDM14, HDM13, HDM12, INPUT AV Mini, RF.

Sambungan SAMPING



Semua terminalnya (dari kiri ke kanan): USB2.0, HDM1(AVC), HEADPHONE.

PEMASANGAN

Antena

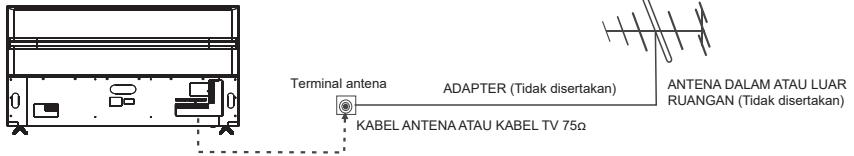

Catatan:

Sambungan aerial: Konektor IEC.
Impedansi input: 75 Ω tidak seimbang.

Impedansi input antena untuk unit ini adalah 75 Ω . Kabel koaksial VHF/UHF 75 dapat dihubungkan langsung ke jack antena.

Antena dengan 75 Ω Kabel Bulat

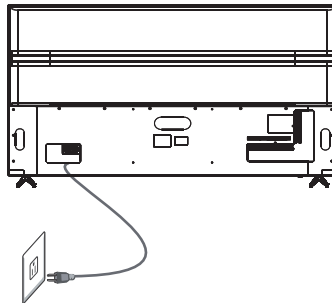
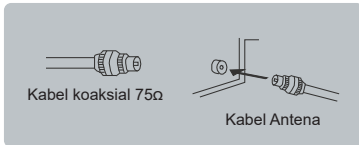

Sambungan listrik

Harap dicatat: Setelah membuka kemasan, diamkan TV hingga mencapai suhu ruangan sebelum menyambungkan TV ke stopkontak listrik.

Hubungkan steker kabel daya ke stopkontak listrik.

KABEL

Saat dikirim dari pabrik, opsi Tipe Sinyal adalah untuk konektor RF (tipe F) yang diatur ke mode "AIR" (Antena di atas udara).

PEMASANGAN

Petunjuk Perakitan Dudukan Dasar

Dudukan dasar

Bersiaplah untuk meletakkan TV dengan tampilan menghadap ke bawah pada permukaan yang rata.

Karena ukuran dan berat TV ini, pastikan TV ini diangkat dengan dua tangan oleh dua orang atau lebih. Pastikan meja atau meja kerja yang Anda gunakan rata dan benar-benar bersih, dan gunakan kain lembut di antara permukaan TV dan meja untuk melindungi layar TV.

1. Temukan 2 BUAH dudukan dasar dan masukkan ke dalam celah di bagian bawah TV, lalu periksa apakah dudukannya terpasang dengan benar seperti di bawah ini.

Sisipkan yang bertanda "L" di bagian atas dudukan dasar ke sisi kiri jika melihat bagian belakang TV

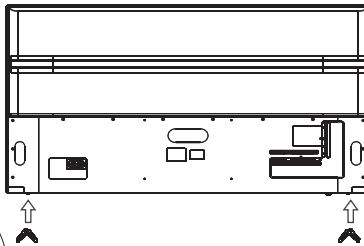
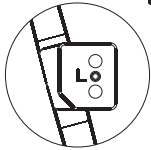

Sisipkan yang bertanda "R" di bagian atas dudukan dasar ke sisi kanan jika melihat bagian belakang TV

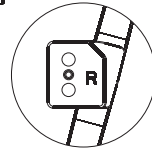

2. Kunci 4 sekrup di lokasi yang ditentukan seperti di bawah ini dan periksa apakah setiap sekrup sudah dikencangkan dengan kuat.

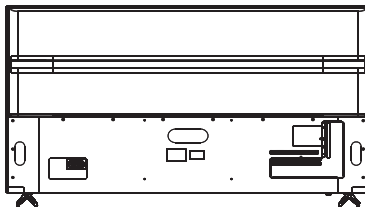

50"/55"/65"(M4x14mm)x4

75"(M6x18mm)x4

PEMASANGAN

Peralatan AV

Anda dapat menggunakan terminal input belakang sebagai berikut.

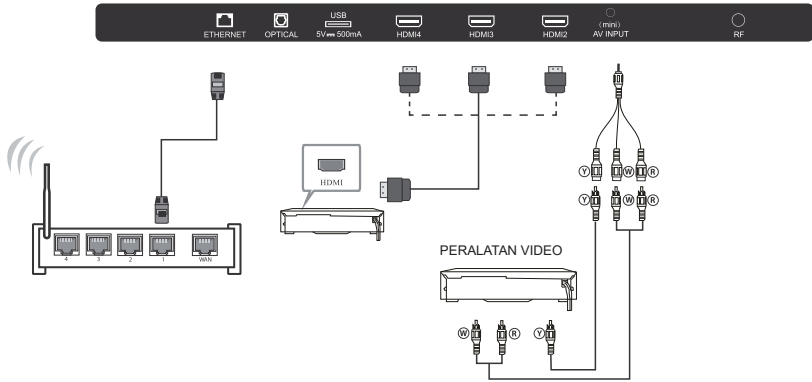

- 1 GND
- 2 Audio L
- 3 Audio R
- 4 Video

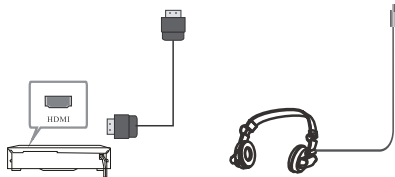
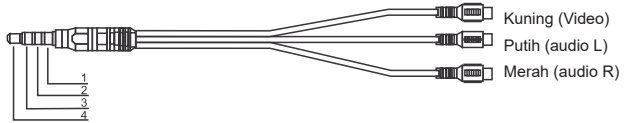

Catatan:
Tidak mendukung headset yang dilengkapi dengan mikrofon, harap colokkan headphone saja.

Peralatan Video: VCR, Pemutar Multi Disk, Pemutar DVD, Camcorder, Video Game, dll.

Pemasangan di Dinding

Petunjuk Pemasangan di Dinding

1. Tempatkan Televisi LCD LED pada permukaan yang kokoh. Harap letakkan bahan lembut di bagian depan layar untuk melindunginya dari segala kerusakan.

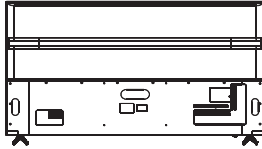

2. Gunakan keempat sekrup yang disediakan untuk memasang TV ke braket pemasangan di dinding (tidak disertakan) melalui empat lubang standar VESA di bagian belakang televisi.

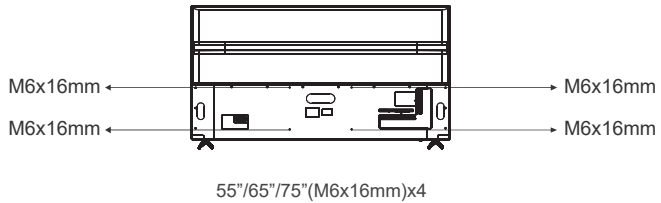
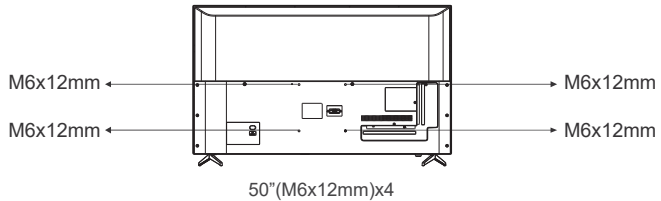

Deskripsi Umum

Memasang Baterai di Remote Kontrol

Memasang Baterai

- 1** Geser penutup kompartemen baterai di sisi belakang.



Penutup
→ Baterai

- 2** Masukkan 2 baterai ukuran AAA 1.5V dengan polaritas yang benar. Jangan mencampurkan baterai lama atau bekas dengan baterai yang baru.



2 x size
← AAA 1.5V

- 3** Tutup penutupnya.



Penutup
← Baterai



30° 30°

- ✦ Arahkan remote kontrol ke sensor remote control TV dan gunakan dalam jarak 8 meter
- ✦ Buang baterai bekas ke tempat sampah daur ulang karena dapat berdampak buruk terhadap lingkungan

Catatan:

- Jika Anda tidak ingin menggunakan remote kontrol dalam jangka waktu lama, lepaskan baterainya untuk menghindari kerusakan akibat kebocoran.
- Jangan gunakan baterai lama dan baterai yang baru secara bersamaan.
- Baterai (pack baterai atau baterai yang terpasang) tidak boleh terkena panas berlebihan seperti sinar matahari, api, atau sejenisnya.

Deskripsi Umum

Ikhtisar remote kontrol



Memuat baterai:

- 1) Geser penutup kompartemen baterai.
- 2) Masukkan 2 baterai ukuran AAA dengan polaritas seperti yang ditunjukkan di dalam kompartemennya.
- 3) Tutup penutupnya.

Catatan:

- 1) Jika Anda tidak ingin menggunakan remote kontrol dalam jangka waktu lama, lepaskan baterainya untuk menghindari kerusakan akibat kebocoran.
- 2) Jangan mencampurkan baterai lama dengan baterai yang baru atau jenis yang berbeda.
- 3) Jangan membuang baterai ke dalam api atau air.
- 4) Baterai (pack baterai atau baterai yang terpasang) tidak boleh terkena panas berlebihan seperti sinar matahari, api, atau sejenisnya.

Deskripsi Umum

Ikhtisar remote kontrol

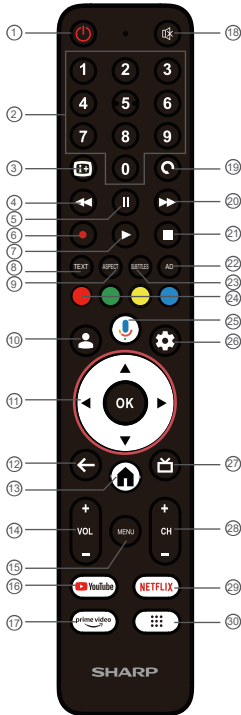

1. : Untuk mengatur TV ke mode Siaga atau Daya Hidup.
2. **TOMBOL NUMERIK**: Untuk akses langsung ke saluran.
3. : Tekan untuk menampilkan informasi saluran.
4. (**Terbalik**): Putar secara terbalik dengan cepat.
5. (**Jeda**): Jeda pemutaran.
6. (**PVR**): Rekam video.
7. (**Putar**): Mulai pemutaran.
8. **TEXT**: Tekan untuk memilih mode teleteks.
9. **ASPECT**: Tekan untuk mengubah rasio aspek gambar.
10. : Pilih atau tambahkan akun.
11. **OK**: Konfirmasikan pilihan.
 : Tekan untuk menavigasi menu di layar.
12. : Kembali ke menu sebelumnya.
13. : Tekan untuk membuka halaman Beranda.
14. **VOL+/VOL-** : Untuk menyesuaikan tingkat suara.
15. **MENU**: Tekan untuk membuka atau menutup menu di layar.
16. **Tombol YouTube**: Tekan untuk mengakses YouTube (diperlukan koneksi internet).
17. **Tombol prime video**: Sambungkan ke Prime Video untuk menonton acara TV dan film online (diperlukan koneksi internet).
18. : Tekan untuk menonaktifkan atau mengaktifkan suara volume.
19. : Lompat ke saluran terakhir yang ditonton.
20. : Majukan pemutaran dengan cepat.
21. (**Berhenti**): Tekan untuk menghentikan pemutaran multimedia.
22. **AD**: Buka atau tutup deskripsi audio.
23. **SUBTITLES**: Untuk mengaktifkan subtitle dalam mode DTV.
24. **Tombol berwarna**: Terapkan operasi yang relevan sesuai dengan tombol menu di teks.
25. : Memulai penelusuran suara atau bicaralah dengan Asisten Google.
26. (**Pengaturan**): Tekan untuk membuka opsi pengaturan.
27. : Pilih panduan program elektronik dalam mode DTV, dan semua informasi program dalam seminggu akan ditampilkan saat menekan tombol ini.
28. **CH+/CH-**: Untuk mengakses saluran berikutnya atau sebelumnya.
29. **Tombol NETFLIX**: Sambungkan ke Netflix untuk menonton acara TV dan film online (diperlukan koneksi internet).
30. : Buka semua daftar aplikasi.

Cara mengganti sumber sinyal input

1. Tekan tombol (Pengaturan) saat TV dihidupkan. Menu seperti gambar kanan akan ditampilkan di sisi kanan layar TV.
2. Pilih "Input".
Menu input seperti gambar kanan akan ditampilkan di sisi kiri layar TV.
3. Pilih sumber sinyal input yang ingin Anda ganti.

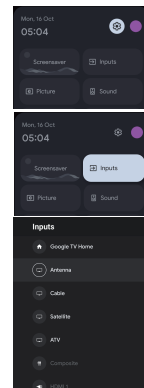

Sambungan Eksternal

Menghubungkan Camcorder

Jack panel belakang pada TV Anda memudahkannya untuk menghubungkan camcorder ke TV Anda. Memungkinkan Anda untuk menonton rekaman kamera tanpa menggunakan VCR.

Setiap Camcorder memiliki konfigurasi panel belakang yang berbeda. Saat menghubungkan camcorder atau DVD, gunakan terminal sambungan yang warnanya sama dengan kabel.

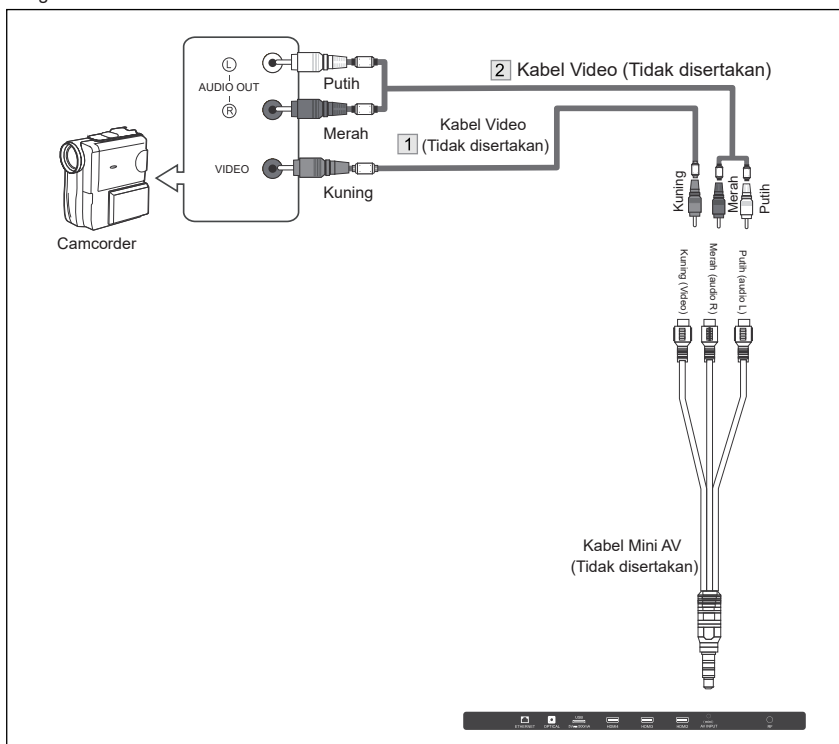

Sambungan Eksternal

Menghubungkan Pemutar DVD/Dekoder

Sambungan ini hanya dapat dilakukan jika terdapat konektor Output HDMI pada perangkat eksternal.

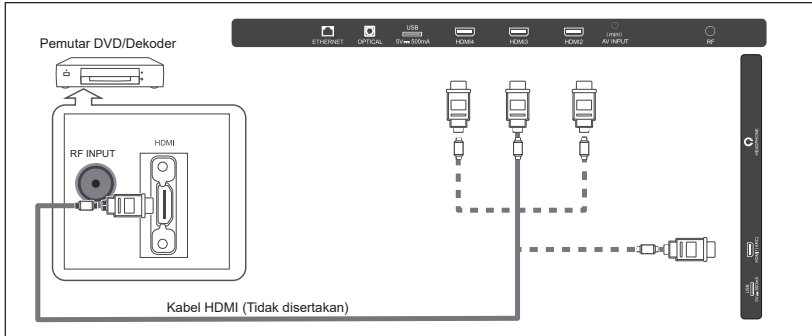

Apa itu HDMI?

HDMI, atau antarmuka multimedia definisi tinggi, adalah antarmuka generasi berikutnya yang dapat mengirimkan sinyal audio dan video digital dengan menggunakan satu kabel tanpa kompresi. Antarmuka multimedia adalah nama yang lebih akurat, terutama karena memungkinkan beberapa saluran audio digital (saluran 5.1).

Perbedaan antara HDMI dan DVI adalah perangkat HDMI berukuran lebih kecil, telah diinstal fitur pengkodean HDCP (High Bandwidth Digital Copy Protection), dan mendukung audio digital multi-saluran.

Setiap pemutar DVD/STB memiliki konfigurasi panel belakang yang berbeda.

Sambungkan kabel HDMI antara konektor HDMI1, HDMI2, HDMI3, HDMI4 di TV dan konektor HDMI di pemutar DVD/Dekoder.

Saat menggunakan ARC, hubungkan perangkat eksternal yang kompatibel dengan ARC ke HDMI 1, di bawah TV siaran langsung, tekan tombol "MENU" untuk memilih "Speaker", "Sistem Audio Eksternal"

Catatan:

1. Setiap kali Anda menghubungkan perangkat eksternal ke TV, pastikan daya pada unit telah dimatikan.
2. Saat menghubungkan perangkat eksternal, gunakan terminal sambungan yang warnanya sama dengan kabel.

Sambungan Eksternal

Menghubungkan Sistem Audio Digital

Jack panel belakang pada TV Anda memudahkan untuk menghubungkan Sistem Audio Digital ke TV Anda.

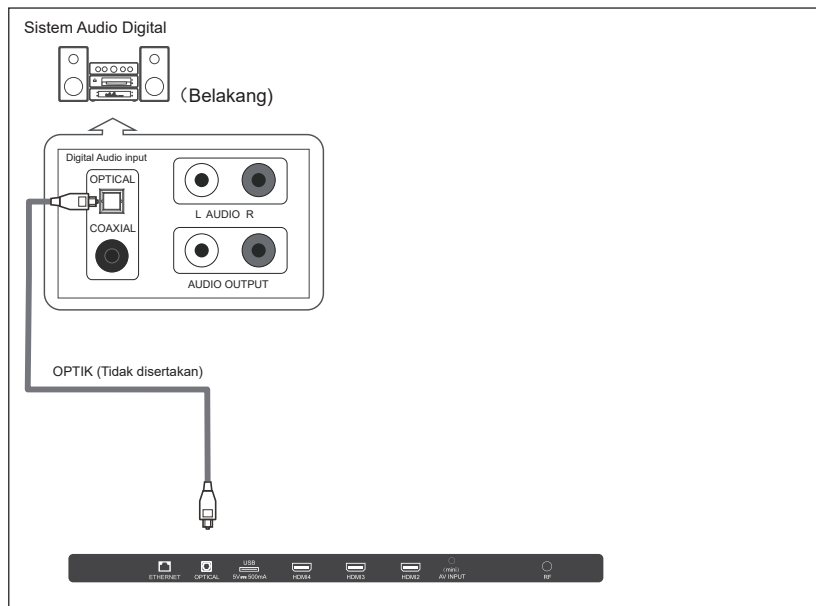

Audio 5.1 CH tersedia saat TV terhubung ke perangkat eksternal yang mendukung 5.1 CH.

Hubungkan Kabel OPTIK di antara jack OPTIK pada TV dan jack Input Audio Digital pada Sistem Audio Digital. Saat Sistem Audio Digital terhubung ke terminal OPTIK: Kurangi penguatan (volume) TV, dan sesuaikan tingkat volume dengan menggunakan kontrol volume Sistem Audio Digital.

Sinyal Pendukung

Input	Sistem	Resolusi
AV	NTSC	480i
	PAL	576i

Input	Mode
RF	DVB-T/T2/C
	PAL/NTSC(Analog)

Input	Resolusi	Frekuensi Vertikal
HDMI	720p	50Hz/60Hz
	1080i	50Hz/60Hz
	1080p	50Hz/60Hz
	3840x2160	24Hz/25Hz/30Hz/60Hz

Pengoperasian Menu

PENGATURAN AWAL

Untuk pengaturan awal pertama, wizard pengaturan di layar akan memandu Anda untuk mengatur TV Anda.

Silakan ikuti panduan di layar untuk mengatur TV Anda dengan benar.

Pastikan untuk mengikuti petunjuk di bawah ini untuk memasang remote control Bluetooth® Anda. Setelah berhasil memasang, Anda sekarang dapat mengoperasikan TV.

Tekan tombol BACK dan HOME di RC secara bersamaan selama 3 detik untuk masuk ke mode berpasangan.

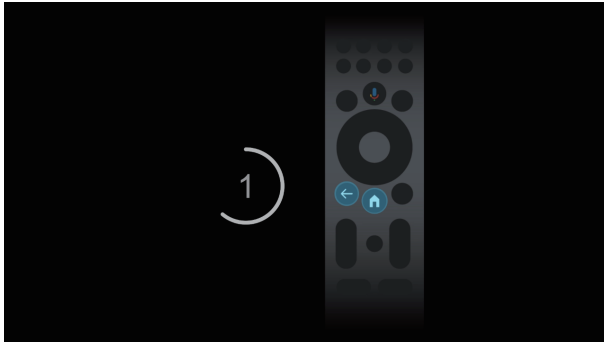

Gunakan tombol ▲/▼ untuk memilih bahasa sistem, lalu tekan OK/PILIH untuk konfirmasi

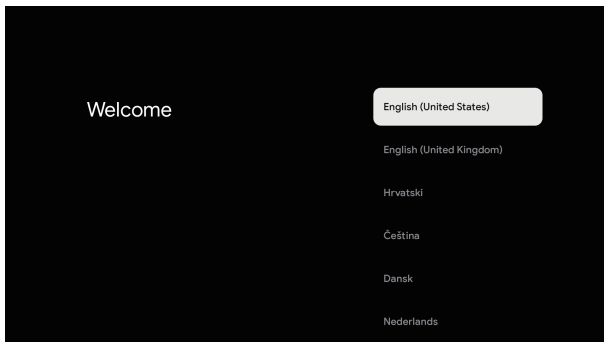

Pilih negara tempat Anda berada. Jika tidak, Google TV™ tidak akan berfungsi dengan benar.

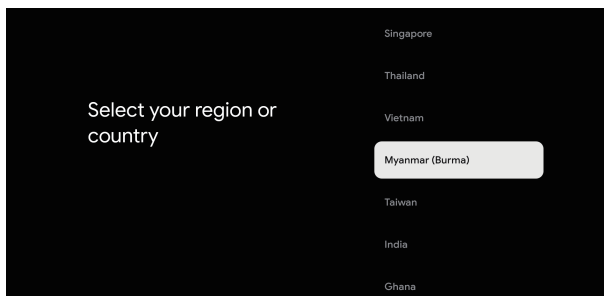

PENGATURAN AWAL (Lanjutan)

Pada Pengaturan Awal, Anda akan ditanya apakah Anda ingin mengatur Google TV Anda sekarang atau hanya lanjutkan dengan pengaturan dasar untuk memindai Saluran DTV siaran langsung Anda.

Jika Anda ingin LEWATKAN langkah-langkah Pengaturan Google TV - pilih **“Atur TV dasar”** dan lanjutkan ke halaman

Jika Anda ingin mengatur Google TV, pilih **“Atur Google TV”** dan ikuti petunjuk di bawah ini:

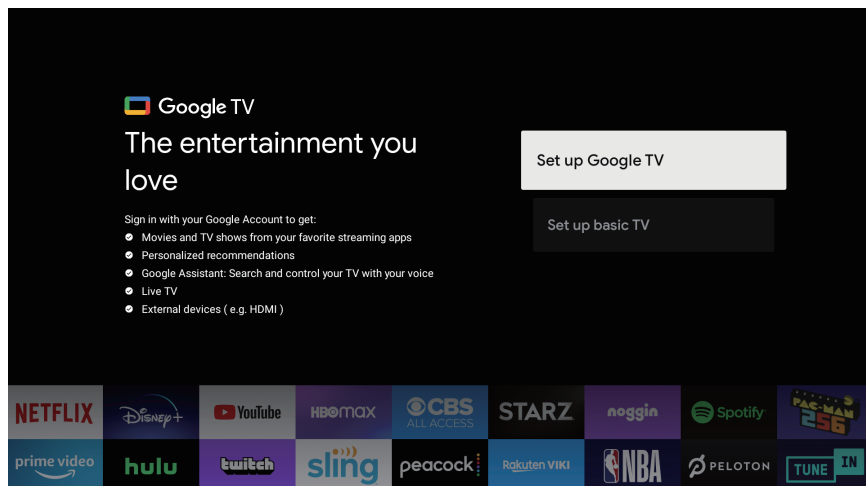

Pengoperasian Menu

WI-FI

Pilih jaringan Wi-Fi rumah Anda dan masukkan kata sandi untuk memulai proses koneksi. Setelah berhasil terhubung, Anda akan melanjutkan ke langkah berikutnya.

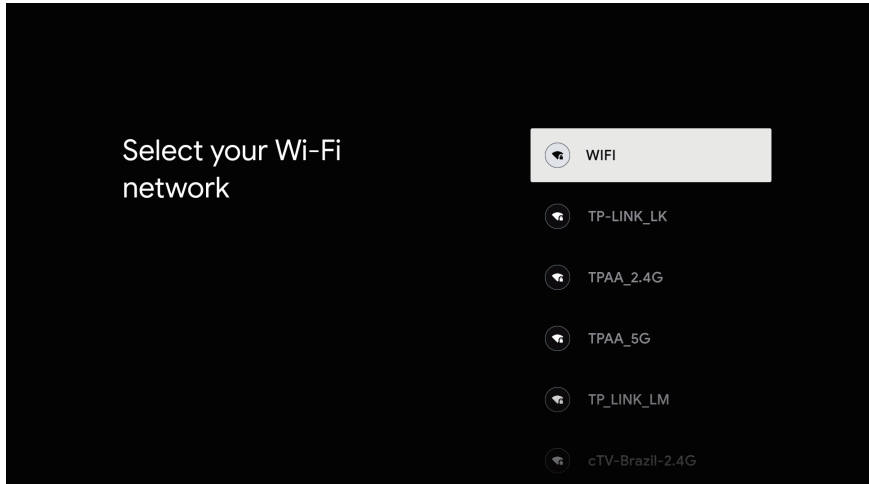

GOOGLE

Login ke Akun Google untuk mengakses dan mengunduh aplikasi dari Google Play.

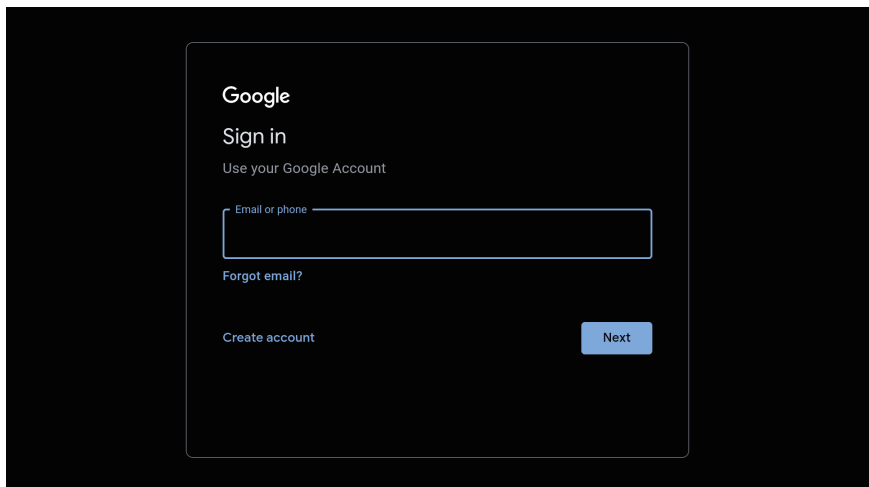

Pengoperasian Menu

PENERIMAAN - SYARAT LAYANAN

Dengan menyetujui Syarat Layanan Google dan syarat Layanan Google Play, pengalaman produk akan ditingkatkan. Pilih "**Terima**" untuk melanjutkan ketentuan ini.

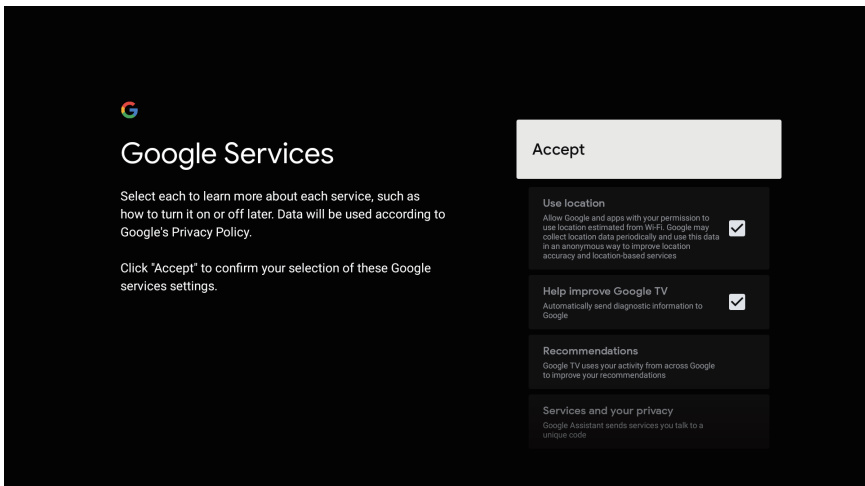
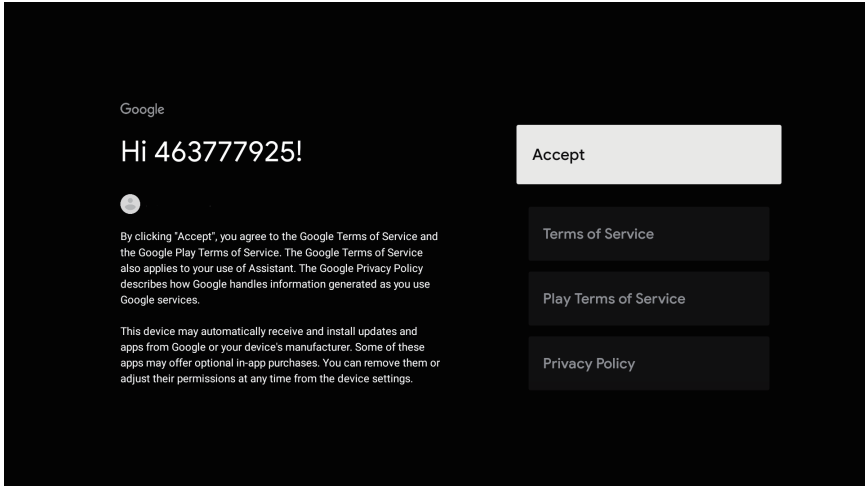

Pengoperasian Menu

PENGATURAN ASISTEN GOOGLE

Sekarang mulailah proses mengatur Asisten Google agar berfungsi dengan baik untuk Anda. Silakan pilih **Lanjutkan** untuk memulai proses ini.

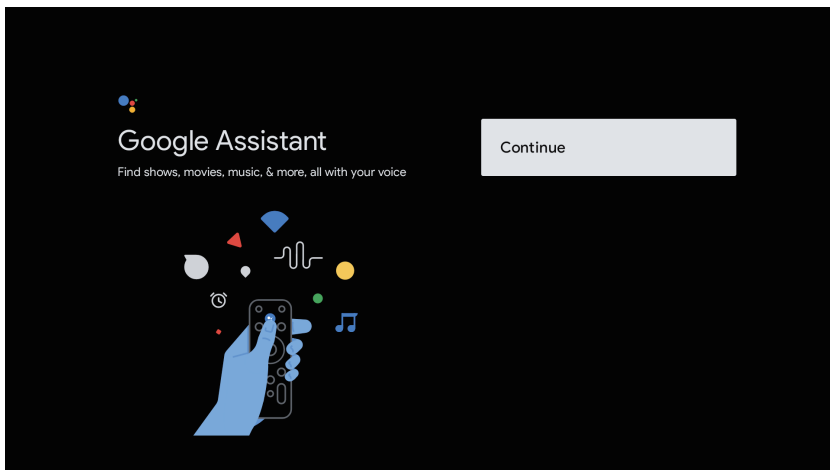

Untuk pengalaman terbaik dengan Asisten Google, pilih "Izinkan" agar Asisten Google membagikan permintaan Anda dengan aplikasi yang Terinstal di TV Anda. Tanpa izin ini, Asisten Google mungkin tidak dapat menemukan semua konten dari Aplikasi TV Anda.

PILIHAN BERLANGGANAN

Aplikasi langganan kini tersedia untuk Anda.

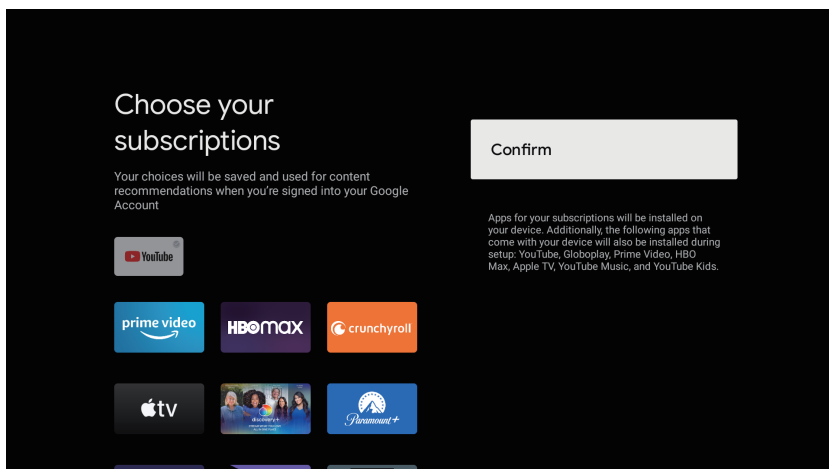

Kata sandi

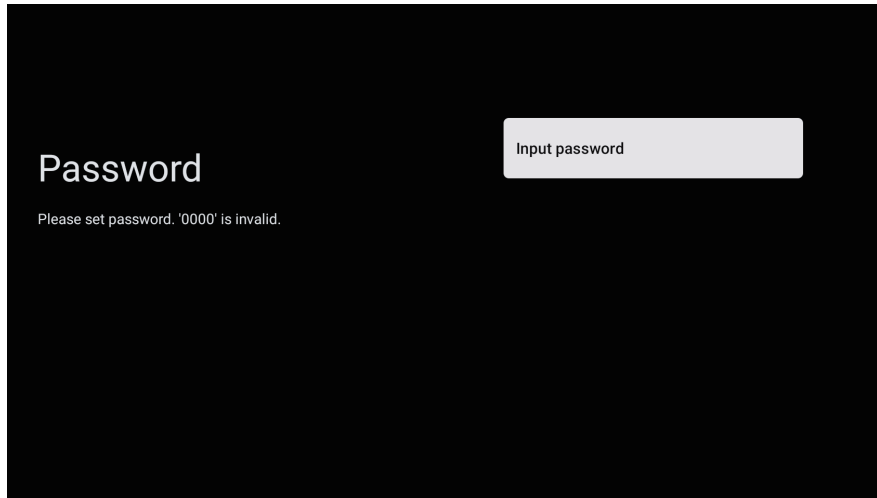

Atur kata sandi TV Anda untuk tujuan keamanan.

CATATAN: Pastikan Anda mengingat kata sandinya, karena Anda dapat merujuk ke kata sandi tersebut jika diperlukan.

Pemasangan Saluran

Pastikan Anda memilih “Antena” untuk memindai saluran dengan menggunakan kabel antena.

CATATAN: Harap pastikan **kabel Antena (RF)** dicolokkan ke port TV yang terletak di bagian belakang TV.

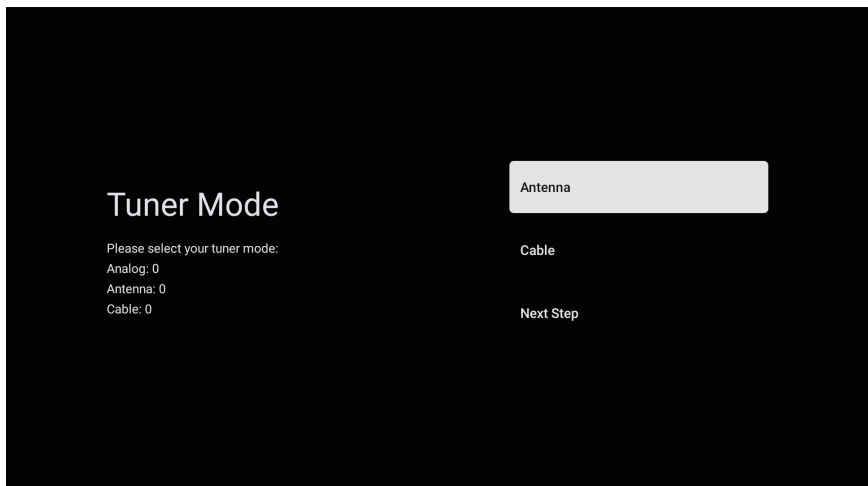

GOOGLE TV

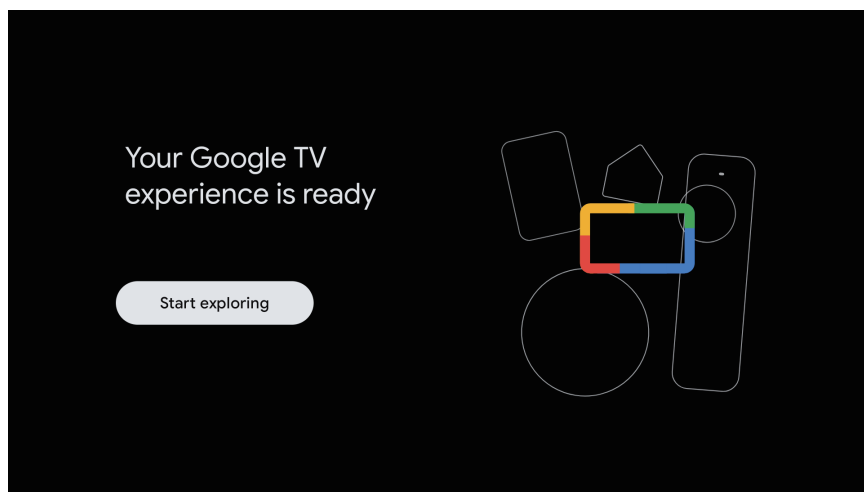
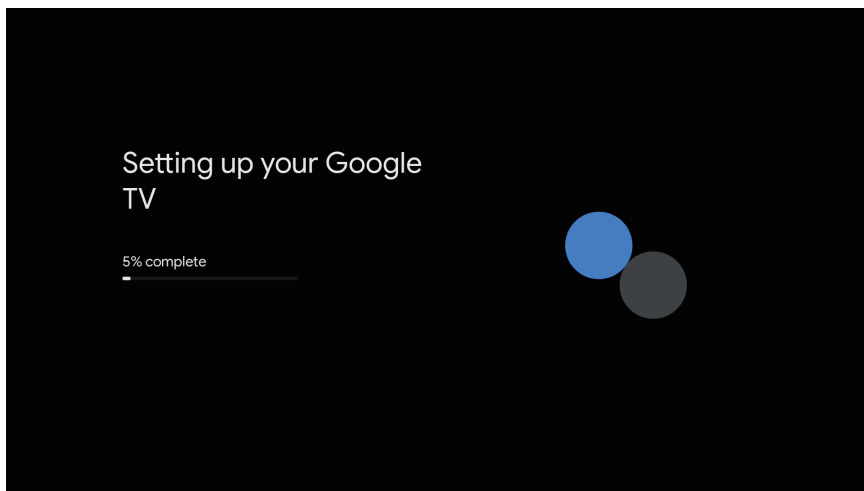

Setelah Anda menyelesaikan pengaturan awal, Anda sekarang akan masuk ke layar beranda Google TV.

GOOGLE TV (LANJUTAN)

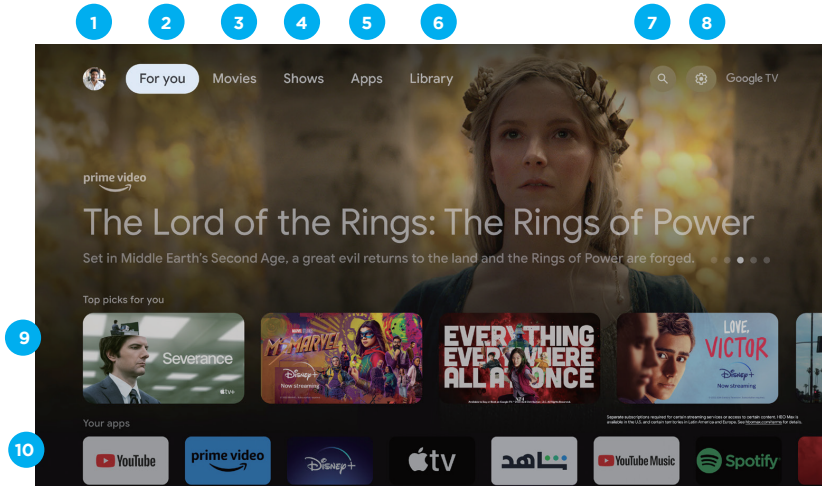

- 1. PROFIL** - Pilih opsi ini jika Anda ingin mengakses: Tambahkan atau Kelola Akun Google
- 2. Untuk Anda** - Halaman utama untuk acara TV yang diiklankan, TV Siaran Langsung, Aplikasi Terinstal, dan pilihan teratas berdasarkan rekomendasi konten yang disesuaikan untuk Anda.
- 3. Film** - Menu ini berisi semua film yang direkomendasikan untuk ditonton Anda.
- 4. Acara** - Menu ini berisi semua acara TV yang direkomendasikan untuk ditonton Anda.
- 5. Aplikasi** - Untuk mencari dan mengunduh/menginstal ke Google TV Anda.
- 6. Pustaka** - Semua aplikasi yang terinstal akan muncul di menu ini, termasuk pembaruan dan lainnya.
- 7. CARI** - Tekan tombol Asisten Google di remote Anda untuk melakukan lebih banyak hal di TV dengan suara Anda, atau pilih "Cari" lalu ketik konten yang Anda cari.
- 8. PENGATURAN** - Untuk Mengakses Pengaturan, Tanggal & Waktu, Input TV, Gambar (Tampilan TV)
- 9. Foto teratas untuk Anda** - Setiap baris yang melewati titik ini akan menampilkan konten yang direkomendasikan dari aplikasi yang telah Anda instal.
- 10. Aplikasi Anda** - Aplikasi yang telah Anda instal. Di akhir baris aplikasi ini, Pilih kotak + dan tambahkan aplikasi Anda yang telah diunduh dan diinstal ke layar beranda Google TV Anda.

Pengoperasian Menu

ASISTEN GOOGLE

Lakukan lebih banyak hal di TV dengan suara Anda. Tekan tombol Asisten Google di remote Anda untuk secepatnya mencari 400.000+ film dan acara TV, dan mendapatkan rekomendasi yang sesuai dengan suasana hati Anda, mengontrol perangkat rumah cerdas, dan lainnya.

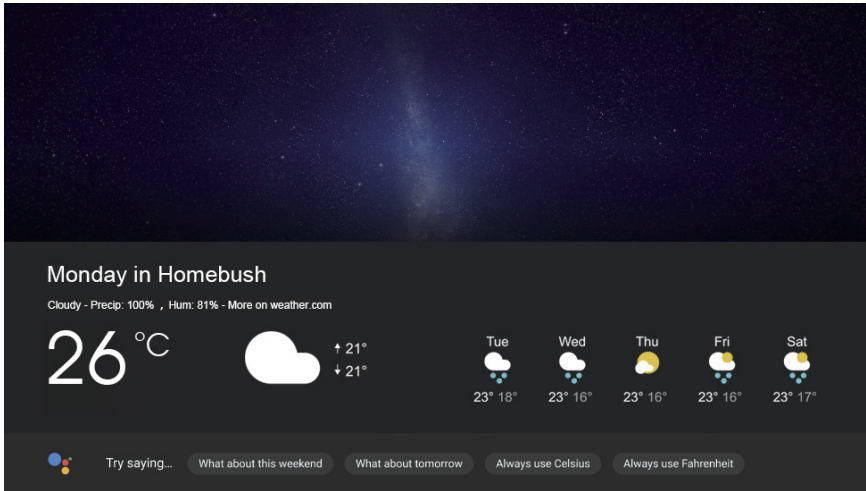

Minta Google untuk mencari blockbuster terkini, acara streaming, atau game multipemain terbuka.

Redupkan lampu dengan menghubungkan perangkat rumah cerdas. Kelola tugas dan lihat kalender Anda. Atau ajukan pertanyaan dan lihat jawabannya di TV Anda.

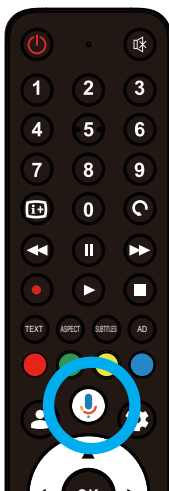

"Bagaimana cuaca hari ini?"

Pengoperasian Menu

MENU PENGATURAN

Untuk mengakses menu Pengaturan:

1. Tekan tombol Pengaturan
2. Pilih Ikon Pengaturan

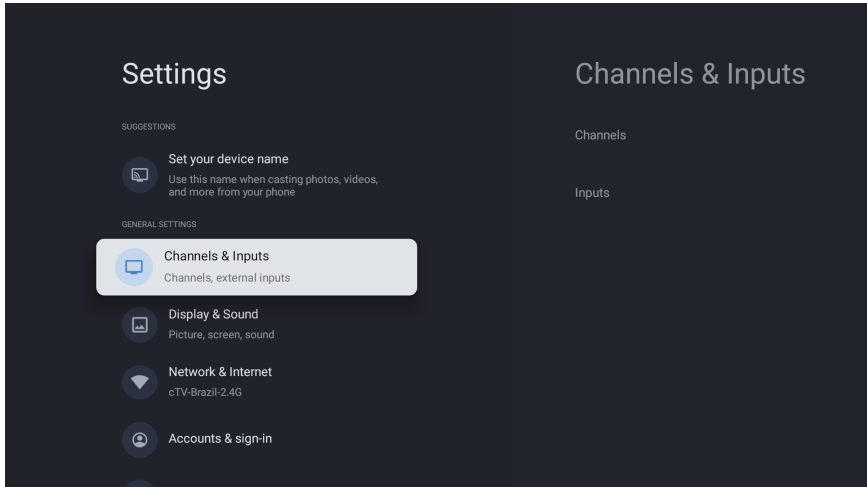

PENGATURAN YANG TERSEDIA ADALAH:

- **Atur Nama Perangkat Anda** - Pengaturan ini adalah untuk memilih nama Chromecast, saat mencari konten Chromecast dari ponsel cerdas ke TV, nama ini akan muncul di perangkat cerdas Anda.
- **Saluran & Input** - Pencarian saluran TV Siaran Langsung dan menu input TV
- **Tampilan & Suara** - Pengaturan Gambar dan Audio
- **Jaringan & Internet** - Pengaturan koneksi Wi-Fi atau Ethernet
- **Akun & Login** - Pengaturan Akun Google
- **Sistem**
- **Remote & Aksesori**
- **Bantuan & Umpan Balik**

MENU Saluran

Untuk mengakses Saluran

1. Tekan tombol Pengaturan
 2. Pilih Pengaturan
 3. Gulir ke bawah dan pilih Saluran & Input
 4. Pilih Saluran
- Di antarmuka ini, Anda dapat mencari saluran.

Pengoperasian Menu

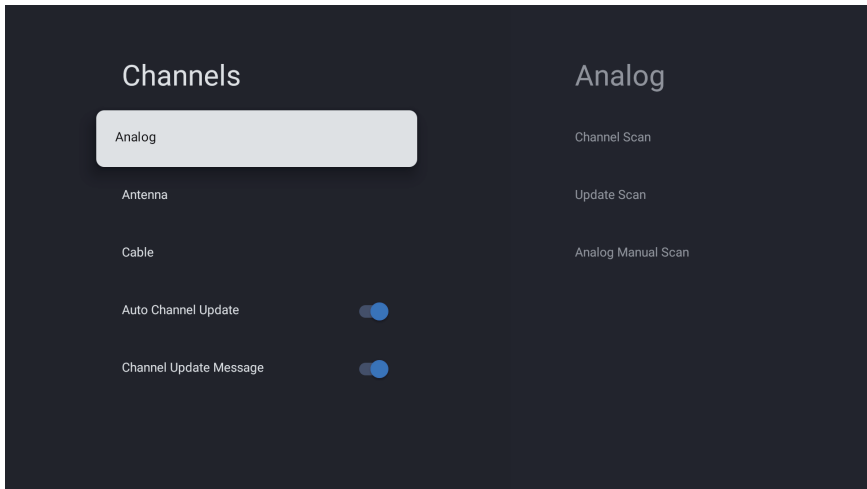

MENU Input

Untuk mengakses Saluran

1. Tekan tombol Pengaturan
2. Pilih Ikon Pengaturan
3. Gulir ke bawah dan pilih Saluran & Input
4. Pilih Input

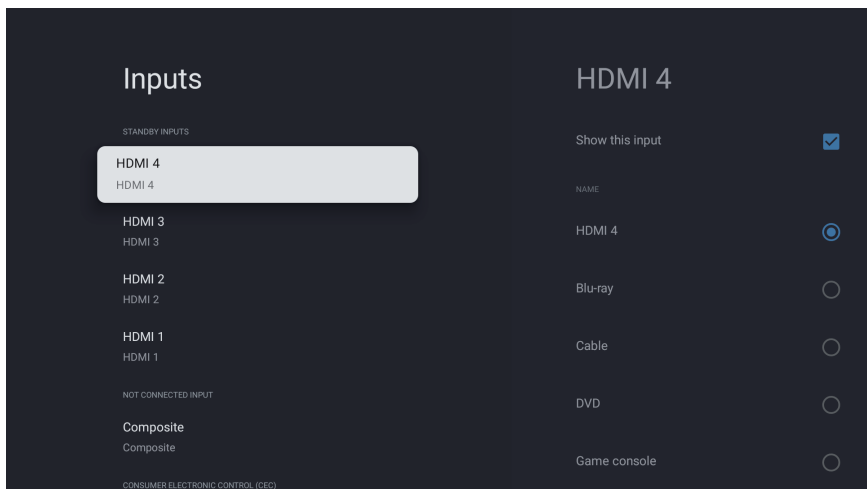

Pengoperasian Menu

MENU GAMBAR

Untuk mengakses menu Gambar

1. Tekan tombol Pengaturan
2. Pilih Ikon Pengaturan
3. Gulir ke bawah dan pilih **Tampilan & Suara**
4. Lalu pilih **Gambar**

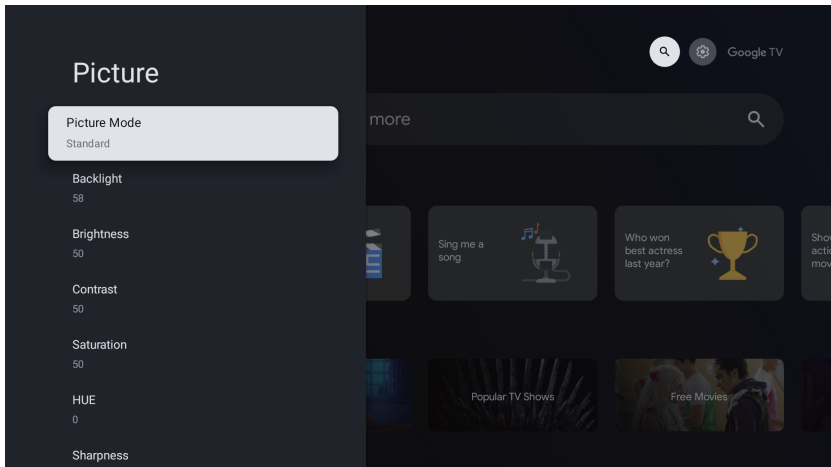

MENU SUARA

Untuk mengakses menu **Suara**

1. Tekan tombol Pengaturan
2. Pilih Ikon Pengaturan
3. Gulir ke bawah dan pilih **Tampilan & Suara**
4. Lalu pilih **Suara**

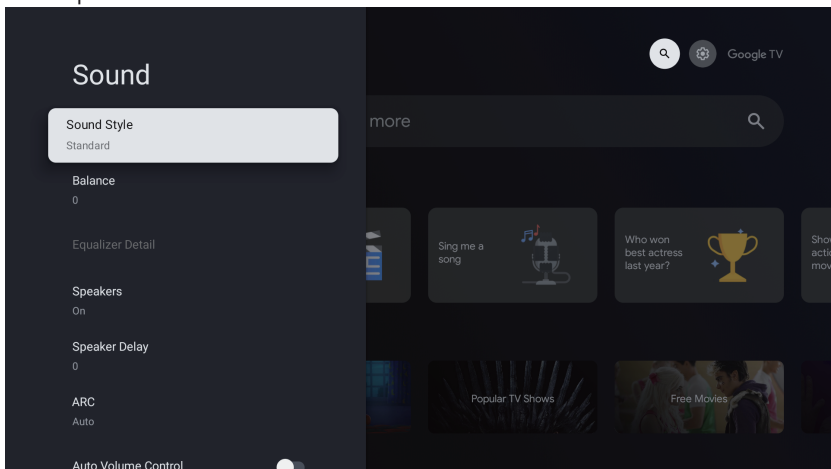

Pengoperasian Menu

MENU SISTEM

Untuk mengakses menu **Sistem**

1. Tekan tombol Pengaturan
2. Pilih Ikon Pengaturan
3. Gulir ke bawah dan pilih **Sistem**

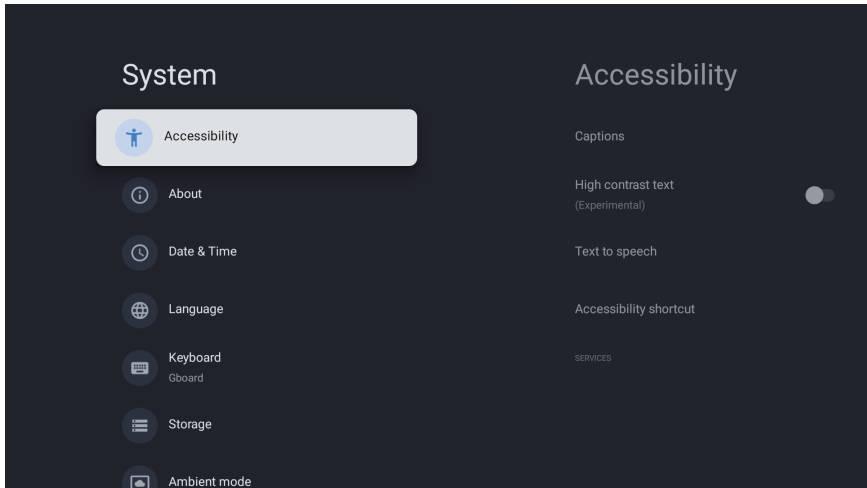

MENU TENTANG

Untuk mengakses menu Tentang

1. Tekan tombol Pengaturan
2. Pilih Ikon Pengaturan
3. Gulir ke bawah dan pilih **Sistem**
4. Pilih **Tentang**

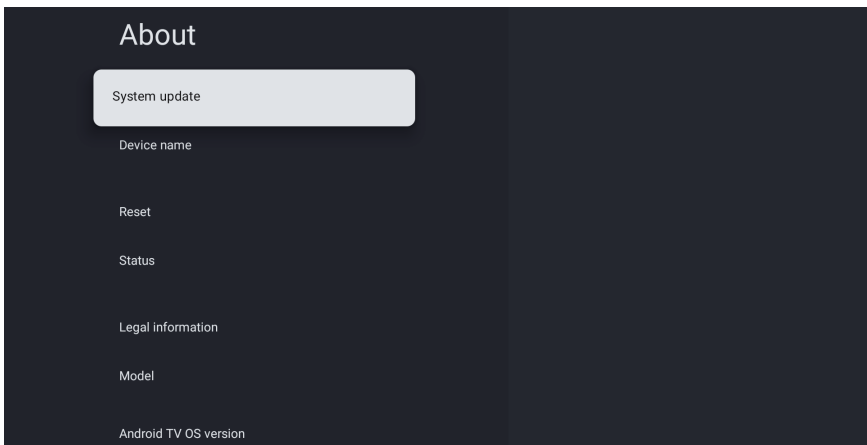

Pengoperasian Menu

Remote & Aksesori

Untuk mengakses menu **Remote & Aksesori**

1. Tekan tombol Pengaturan
2. Pilih Ikon Pengaturan
3. Gulir ke bawah dan pilih **Remote & Aksesori**

Dalam menu ini, Anda dapat memasang perangkat Bluetooth.

1. Tekan tombol "BACK" dan "HOME" secara bersamaan selama 3 detik untuk masuk ke mode berpasangan
2. Saat LED mulai berkedip, lepaskan.

Remote control akan mengirim sinyal berpasangan ke TV dan menampilkan "GTV_RC_REC" di sudut kanan atas layar.

3. Pilih nama ini dan tekan tombol "OK" untuk menampilkan berpasangan.

Jika "Terpasang" ditampilkan, maka koneksi berhasil.

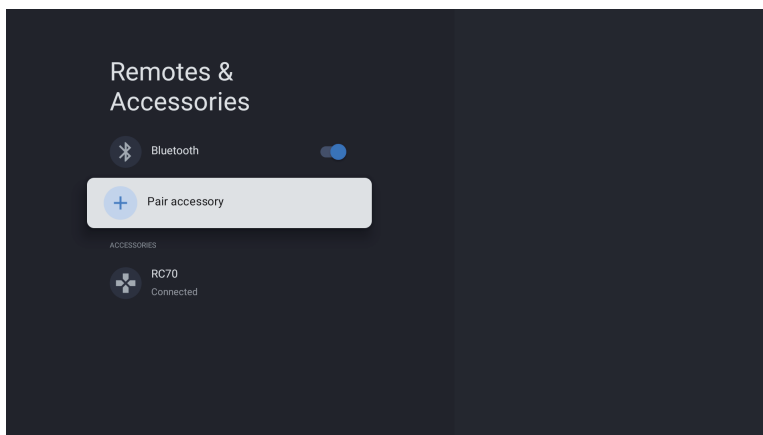

PVR (PEREKAM VIDEO PRIBADI)

Untuk mengakses menu **PEREKAM (PVR)**

1. Saat menonton TV Siaran Langsung, tekan "**OK**" pada remote control.
2. Tekan "**Mulai merekam**" lalu pilih waktu perekaman.

Dari menu **SISTEM**:

1. Pilih Penyimpanan
2. Pilih drive USB
3. Pilih format
4. Lalu format selesai

Untuk menggunakannya sebagai media perekaman PVR, ulangi pengoperasian Format di atas dua kali

Pemecahan masalah

Jika Anda memiliki masalah, periksa tindakan penanggulangan untuk setiap gejala yang tercantum di bawah ini. Gejala berikut mungkin terjadi karena penyesuaian yang tidak tepat dan bukan karena kerusakan aktual dari unit tersebut. Jika masalah terus berlanjut, hubungi Pusat Layanan Pelanggan, lihat halaman belakang untuk informasi kontak.

Gejala	Kemungkinan solusi
Tidak ada listrik	Harap periksa kabel daya yang terpasang dan apakah stopkontak berfungsi. Cabut kabel daya dan colokkan setelah 60 detik, lalu nyalakan kembali TV.
Tidak ada gambar	Silakan periksa sambungan antena. Stasiun mungkin mengalami masalah, harap setel ke stasiun lain. Harap sesuaikan pengaturan kontras dan kecerahan.
Gambar bagus tetapi tidak ada suara	Harap tingkatkan volumenya. Harap periksa apakah TV dalam mode bisu. Tekan tombol MUTE pada remote control. Harap periksa pengaturan suara. Jika perangkat eksternal sedang digunakan, pastikan volumenya tidak diatur menjadi terlalu rendah atau dimatikan. Jika menggunakan input AV, harap pastikan kabel tersambung dengan benar dan tidak kendur.
Suara bagus tetapi warna tidak normal atau tidak ada gambar	Harap periksa sambungan antena dan kondisi antena. Jika menggunakan input AV, harap periksa sambungan AV. Sambungan yang salah atau kendur dapat menyebabkan masalah warna atau menyebabkan layar menjadi kosong.
Remote kontrol tidak merespons	Baterai remote kontrol mungkin sudah habis. Jika perlu, harap ganti baterainya. Bersihkan remote kontrol. Jarak antara TV LED dan remote kontrol harus berada dalam jarak 8 m, dan dalam sudut pengoperasian yang direkomendasikan, dan jalurnya harus bebas dari penghalang.
Titik-titik berwarna mungkin muncul di layar	Meskipun layar LED dibuat dengan teknologi presisi tinggi dan 99.99% atau lebih pikselnya efektif, titik-titik hitam mungkin muncul atau titik-titik cahaya terang (merah, biru, atau hijau) mungkin muncul terus-menerus di layar LED. Ini adalah karakteristik struktural layar LED, bukan kerusakan.
Gambar pecah	Jauhkan TV dari sumber listrik yang berisik seperti mobil, pengering rambut, pengelas, dan semua peralatan opsional. Gangguan listrik di atmosfer seperti badai petir lokal atau jauh dapat menyebabkan gambar pecah. Saat memasang peralatan opsional, sisakan sedikit jarak antara peralatan opsional dan TV. Periksa antena dan sambungan. Jauhkan antena dari segala kabel daya atau kabel input/output
Setelah Penyetelan Otomatis, hanya beberapa saluran yang tersedia	Periksa apakah Siaran Video Digital menjangkau daerah Anda. Coba setel ulang atau setel saluran yang hilang secara manual. Periksa apakah Anda menggunakan jenis antena yang benar – silakan lihat hal.16 Sambungan antena'

Pemecahan masalah

Saluran tidak dapat dipilih	Periksa apakah saluran telah diblokir di pengaturan menu utama.
USB tidak dapat diputar	Harap periksa apakah sambungan kabel USB dan catu daya yang terhubung telah terhubung. Hard drive belum diformat. Harap pastikan flash drive USB kompatibel dan mendukung format data multimedia.
Gambar terdistorsi, makroblok, blok kecil, titik-titik, pikselisasi, dll	Kompresi konten video dapat menyebabkan distorsi, terutama pada gambar yang bergerak cepat seperti film olahraga dan film aksi.
Speaker mengeluarkan suara bising	Periksa sambungan kabel, pastikan kabel video tidak tersambung ke input audio. Tingkat sinyal yang rendah dapat menyebabkan distorsi suara.
TV menyala secara otomatis	Periksa apakah Timer Hidup diatur ke Hidup di menu Pengaturan.
Gambar tidak ditampilkan dalam layar penuh	Bilah hitam di setiap sisi akan ditampilkan pada saluran HD saat menampilkan konten SD (4:3). Bilah hitam di Atas & Bawah akan ditampilkan pada film yang memiliki rasio aspek berbeda dari TV Anda. Sesuaikan opsi ukuran gambar di perangkat eksternal atau TV Anda ke layar penuh.

SHARP
SHARP CORPORATION

SHARP

PT. SHARP ELECTRONICS INDONESIA
Jl. Harapan Raya Lot LL. 1&2, Kawasan Industri KIC,
Desa Sirnabaya, Kec. Teluk Jambe Timur,
Karawang-Jawa Barat 41361.



TINS-H787WJ61